



**Machine Mountable 360° Detector Remote Display  
Model No. 40-6792**

## Instruction Manual

The remote display 40-6792 is an optional accessory for the 40-6791C and 40-6791M detectors.



©2009 Johnson Level & Tool

### 1. Components

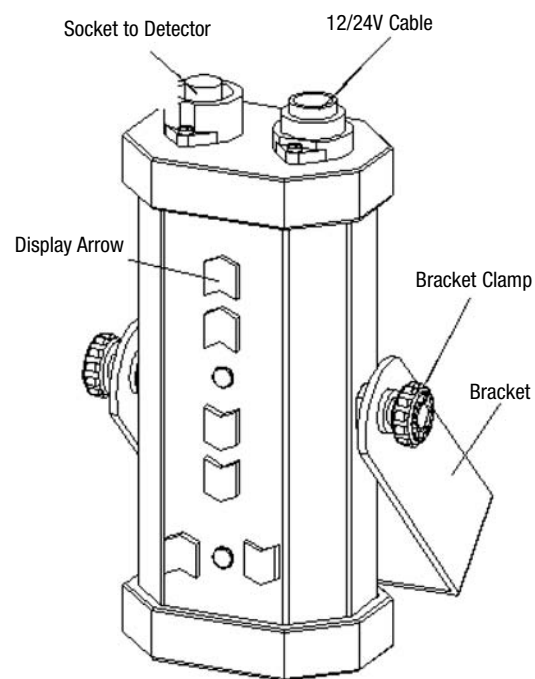

### 2. Operating Instructions

Connect the 40-6792 to the detector using the cable. Press the "ON/OFF" key to power on the detector. The LED display arrows on the remote correspond to the detector.

#### Power Instruction

The remote display can be powered by connecting to the battery (12V or 24V) with the cable provided (see below) or by connecting to the detector when rechargeable battery is full (see to the right).



### 3. Detector Maintenance

- Keep the unit, particularly the reception window, clean. If it does get dirty, use a cloth to wipe it clean.



**Visualizador Remoto para Detector en 360° para Instalación  
en Máquinas con Abrazadera  
Modelo No. 40-6792**

## Manual de Instrucciones

Este visualizador remoto 40-6792 es un accesorio opcional para los detectores 40-6791C y 40-6791M.



©2009 Johnson Level & Tool

### 1. Componentes

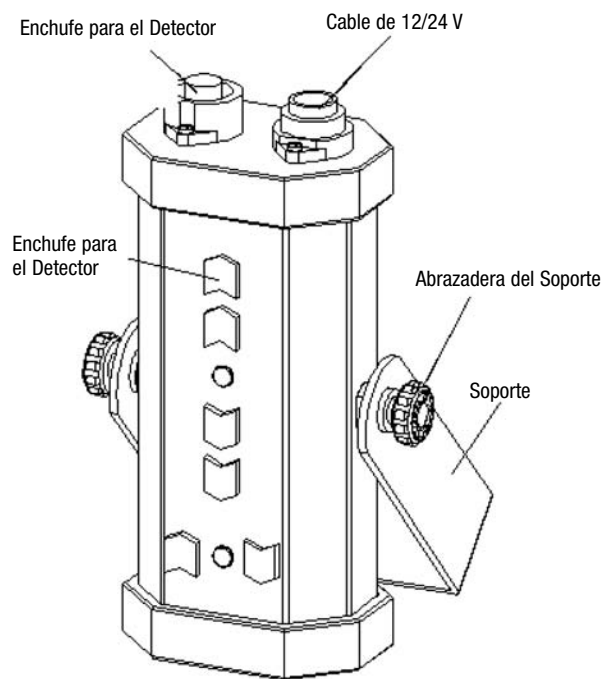

### 2. Instrucciones de Operación

Conecte el 40-6792 al detector mediante el cable. Presione el botón de ENCENDIDO/APAGADO en el detector. Los indicadores de flecha LED de la unidad remota corresponden a los del detector.

#### Instrucciones de Alimentación

El visualizador remoto puede recibir alimentación al conectarse a la batería (12 V o 24 V) con el cable proporcionado (consulte abajo) o al conectarse al detector cuando la batería recargable está llena (consulte a la derecha).



### 3. Mantenimiento del Detector

- Mantenga limpio el instrumento, en especial la ventana de recepción. Si la unidad se ensucia, use un paño para limpiarla.



**Affichage à distance du détecteur à 360° à  
monter sur la machinerie  
Modèle n° 40-6792**

## Manuel d'instructions

Cet affichage à distance 40-6792 est un accessoire optionnel des détecteurs de modèles 40-6791C et 40-6791M.



©2009 Johnson Level & Tool

### 1. Composants

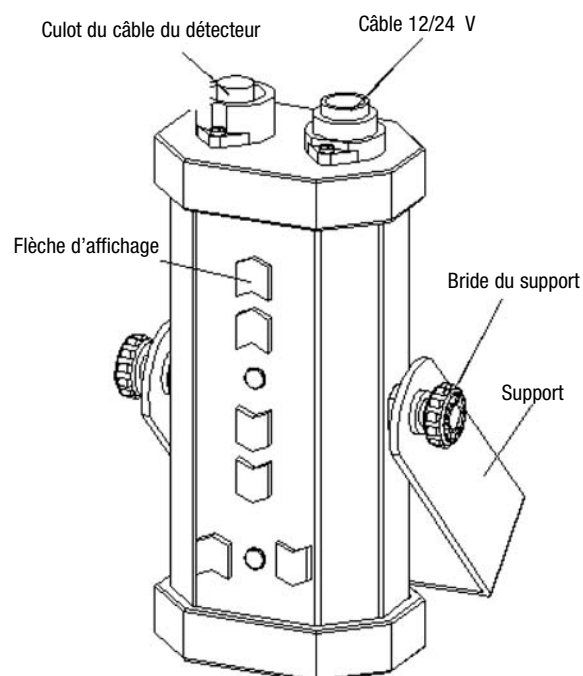

### 2. Consignes d'utilisation

Raccordez l'accessoire 40-6792 au détecteur à l'aide du câble. Appuyez sur la touche marche/arrêt pour mettre le détecteur en marche. Les flèches de l'affichage à DEL correspondent à celles du détecteur.

#### Instructions sur l'alimentation

Il est possible d'alimenter l'affichage à distance en le raccordant à la pile (12 V ou 24 V) à l'aide du câble fourni (voir plus bas) ou en le branchant au détecteur lorsque la pile rechargeable est complètement chargée (voir à droite).



### 3. Entretien du détecteur

- Veillez à ce que l'appareil (la fenêtre de réception en particulier) soit toujours propre. Si des saletés s'y accumulent, nettoyez-le à l'aide d'un chiffon.